

KURZANLEITUNG

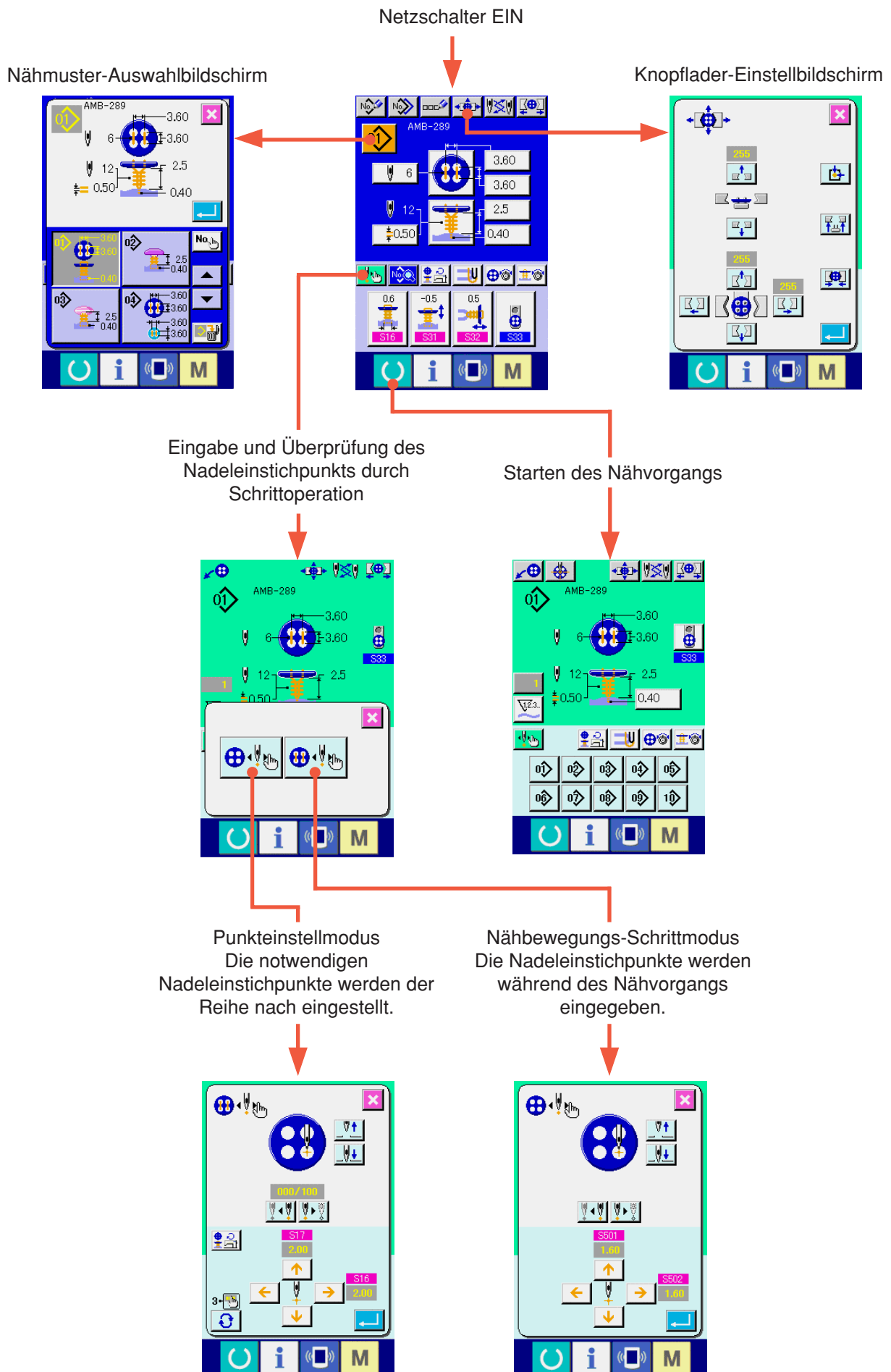

1. GRUNDLEGENDE BEDIENUNG DER NÄHMASCHINE



2) Nähbetriebsbildschirm

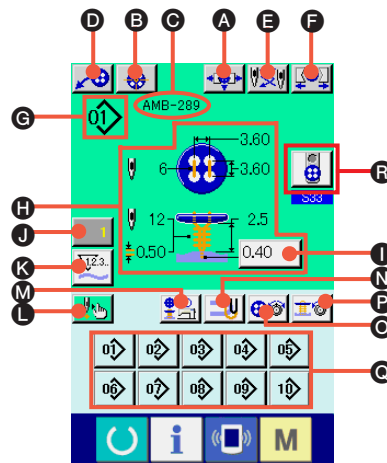

Symbol	Anzeigen	Beschreibung
A	Futtereinstelltaste	Der Futtereinstellbildschirm wird angezeigt. → Siehe " 23. FUTTEREINSTELLUNG " im Bedienungsabschnitt der BEDIENUNGSANLEITUNG.
B	Knopfzentriertaste	Diese Taste wird im Anfangszustand nicht angezeigt. → Siehe " 24. KNOPFZENTRIERUNG " im Bedienungsabschnitt der BEDIENUNGSANLEITUNG.
C	Musternamensanzeige	Hier wird der in den Musterdaten eingestellte Mustername während des Nähvorgangs angezeigt.
D	Laderbetätigungstaste	Wenn diese Taste gedrückt wird, bewegt sich der Lader, um den Knopf in das Futter einzusetzen.
E	Nadelwechsellaste	Durch Drücken dieser Taste wird die Nadel abgesenkt und der Nadelwechselbildschirm angezeigt. → Siehe " 33. NADELWECHSEL " im Bedienungsabschnitt der BEDIENUNGSANLEITUNG.
F	Futter-Schließen/Öffnen-Taste	Diese Taste dient zum Schließen/Öffnen des Futters. Das Futter bleibt offen, solange die Taste gedrückt gehalten wird.
G	Musternummeranzeige	Hier wird die zum Nähen verwendete Musternummer angezeigt.
H	Musterinhaltsanzeige	Der Inhalt des unter der Musternummer registrierten Musters wird während des Nähvorgangs angezeigt. Der Anzeigehalt hängt von der jeweiligen Nähmethode ab. Der Blindstichbetrag kann nur auf dem Nähbetriebsbildschirm eingestellt werden.
I	Blindstichbetrag-Einstelltaste	Die Einstellung des Blindstichbetrags ist möglich. * Diese Anzeige erscheint nur beim Annähen von Flach-/Stielumwickelungsknöpfen mit Blindstich oder Flachknöpfen mit Blindstich.
J	Zählerwert-Änderungstaste	Der vorhandene Zählerwert wird auf dieser Taste angezeigt. Durch Drücken dieser Taste wird der Bildschirm zum Ändern des Zählerwerts angezeigt. → Siehe " 31. VERWENDUNG DES ZÄHLERS " im Bedienungsabschnitt der BEDIENUNGSANLEITUNG.
K	Zählerumschalttaste	Die Anzeige des Nähvorgangszählers/Werkstückzählers kann umgeschaltet werden. → Siehe " 31. VERWENDUNG DES ZÄHLERS " im Bedienungsabschnitt der BEDIENUNGSANLEITUNG.
L	Schrittnähtaste	Wenn diese Taste gedrückt wird, erscheint der Schrittnähibildschirm, auf dem der Nadeleinstichpunkt eingegeben und überprüft werden kann. → Siehe " 25. EINGABE UND ÜBERPRÜFUNG DER SCHRITTBEWEGUNGSDATEN " im Bedienungsabschnitt der BEDIENUNGSANLEITUNG.
M	Drehzahl-Einstelltaste	Der Drehzahl-Einstellbildschirm wird angezeigt. Damit kann die Drehzahl der Nähmaschine für Knopfannähen und für Stielumwickeln geändert werden. → Siehe " 15. EINSTELLUNG DER NÄHMASCHINENDREHZAH " im Bedienungsabschnitt der BEDIENUNGSANLEITUNG.
N	Verstärkungsfaden-Einstelltaste	Der Verstärkungsfaden-Einstellbildschirm wird angezeigt. Dieser Bildschirm erscheint nur bei Annähen von Flach/Stielumwickelungsknöpfen mit Blindstich oder Flachknöpfen mit Blindstich, und ermöglicht die Einstellung des Verstärkungsfadens. → Siehe " 16. EINSTELLUNG DES VERSTÄRKUNGSFADENS " im Bedienungsabschnitt der BEDIENUNGSANLEITUNG.
O	Knopfannäh-Fadenspannungseinstelltaste	Der Bildschirm zum Einstellen der Knopfannäh-Fadenspannung wird angezeigt. → Siehe " 17. EINGABE DER KNOPFANNÄH-FADENSPANNUNG " im Bedienungsabschnitt der BEDIENUNGSANLEITUNG.
P	Stielumwickelungs-Fadenspannungseinstelltaste	Der Bildschirm zum Einstellen der Stielumwickelungs-Fadenspannung wird angezeigt. Dieser Bildschirm erscheint nur beim Annähen von Flach-/Stielumwickelungsknöpfen mit Blindstich oder beim Stielumwickeln. → Siehe " 18. EINGABE DER STIELUMWICKELUNGS-FADENSPANNUNG " im Bedienungsabschnitt der BEDIENUNGSANLEITUNG.
Q	Direktwahltasten	Die unter der jeweiligen Taste registrierte Musternummer wird gewählt. → Siehe " 36. ANPASSEN DES NÄHBETRIEBSBILDSCHIRMS " im Bedienungsabschnitt der BEDIENUNGSANLEITUNG.
R	Knopflader-Wahltaste	Der gegenwärtig gewählte Knopflader wird auf der Taste angezeigt. Wenn die Taste gedrückt wird, kann der Zustand des Knopfladers geändert werden.

2. NÄHGUT-EINLEGEVERFAHREN

<Zum Annähen von Flach-/Stielumwickelungsknöpfen mit Blindstich oder Flachknöpfen mit Blindstich>

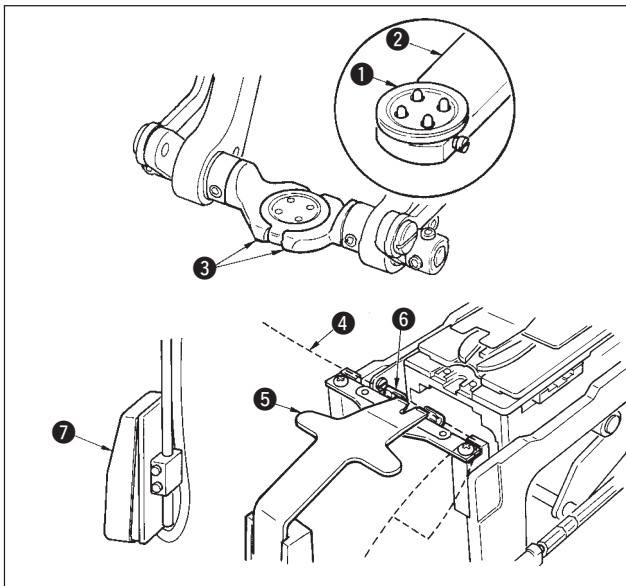

Legen Sie den Knopf **1** auf den Knopflader **2**, und drücken Sie den hinteren Teil des Pedals nieder, um den Knopf zwischen die Knopfklammerbacken **3** einzufügen. (Wenn der Knopflader nicht benutzt wird, fügen Sie den Knopf von Hand ein, da die Klammerbacken durch Niederdrücken des hinteren Pedalteils geöffnet werden.)

Schieben Sie den Stoff **4** unter die Nadel **5**, bis er am Zungenanschlag **6** anliegt. (Die Freigabe der Nadel erfolgt durch Niederdrücken des hinteren Pedalteils.)

Wenn der vordere Pedalteil niedergedrückt wird, senkt sich der Knopf auf die Annäherposition, in der Nähen möglich ist.

* Durch Einstellen des Pedalbewegungsmodus der Speicherschalterdaten **U01** senkt sich das Knopffutter automatisch zur Nähposition.

→ Einzelheiten über die Speicherschalterdaten finden Sie unter "**32. (2) Liste der Speicherschalterdaten**" im Bedienungsabschnitt der BEDIENUNGSANLEITUNG.

Der Nähvorgang beginnt bei Betätigung des Startschalters **7**.

<Zum direkten Annähen von Flachknöpfen an den Stoff>

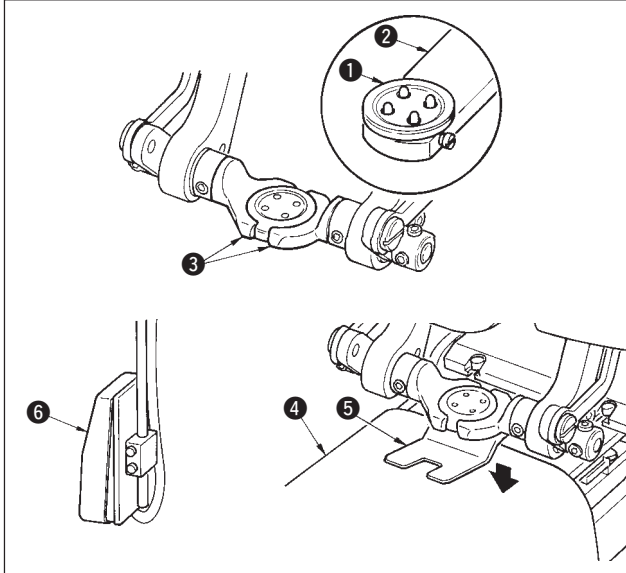

Legen Sie den Knopf **1** auf den Knopflader **2**, und drücken Sie den hinteren Teil des Pedals nieder, um den Knopf zwischen die Knopfklammerbacken **3** einzufügen. (Wenn der Knopflader nicht benutzt wird, fügen Sie den Knopf von Hand ein, da die Klammerbacken durch Niederdrücken des hinteren Pedalteils geöffnet werden.)

Schieben Sie den Stoff **4** unter die Nadel, bringen Sie die Zunge mit dem Zungenanschlag in Berührung, und senken Sie den Stoffdrücker **5** durch Niederdrücken des vorderen Pedalteils ab, um den Stoff zu fixieren. (Durch Niederdrücken des Pedals nach hinten wird der Stoffdrücker freigegeben.)

Wenn der vordere Pedalteil erneut niedergedrückt wird, senkt sich das Knopffutter auf die Annäherposition, in der Nähen möglich ist.

* Durch Einstellen des Pedalbewegungsmodus der Speicherschalterdaten **U01** senkt sich das Knopffutter automatisch zur Nähposition.

→ Einzelheiten über die Speicherschalterdaten finden Sie unter "**32. (2) Liste der Speicherschalterdaten**" im Bedienungsabschnitt der BEDIENUNGSANLEITUNG.

Der Nähvorgang beginnt bei Betätigung des Startschalters **6**.

<Zum Annähen von Gegenknöpfen>

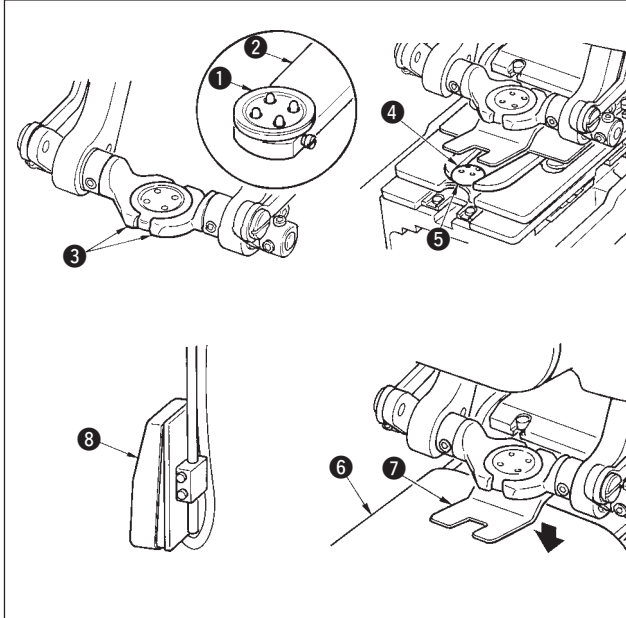

Legen Sie den oberen Knopf **1** auf den Knopflader **2**, und drücken Sie den hinteren Teil des Pedals nieder, um den Knopf zwischen die Knopfklammerbacken **3** einzufügen. (Wenn der Knopflader nicht benutzt wird, fügen Sie den Knopf von Hand ein, da die Klammerbacken durch Niederdrücken des hinteren Pedalteils geöffnet werden.)

Legen Sie den unteren Knopf **4** in den Knopfeinlegeartikel **5** der Transportplatte ein.

Schieben Sie den Stoff **6** unter die Nadel, bringen Sie die Zunge mit dem Zungenanschlag in Berührung, und senken Sie den Stoffdrücker **7** durch Niederdrücken des vorderen Pedalteils ab, um den Stoff zu fixieren. (Durch Niederdrücken des Pedals nach hinten wird der Stoffdrücker freigegeben.)

Wenn der vordere Pedalteil niedergedrückt wird, senkt sich der Knopf auf die Annäherposition, in der Nähen möglich ist.

* Durch Einstellen des Pedalbewegungsmodus der Speicherschalterdaten **U01** senkt sich das Knopffutter automatisch zur Nähposition.

→ Einzelheiten über die Speicherschalterdaten finden Sie unter "**32. (2) Liste der Speicherschalterdaten**" im Bedienungsabschnitt der BEDIENUNGSANLEITUNG.

Der Nähvorgang beginnt bei Betätigung des Startschalters **8**.

3. STICHDIAGRAMM ZUM ANNÄHEN VON FLACH-/STIELUMWICKELUNGSKNÖPFEN MIT BLINDSTICH

Nadeleinstich im Knopf

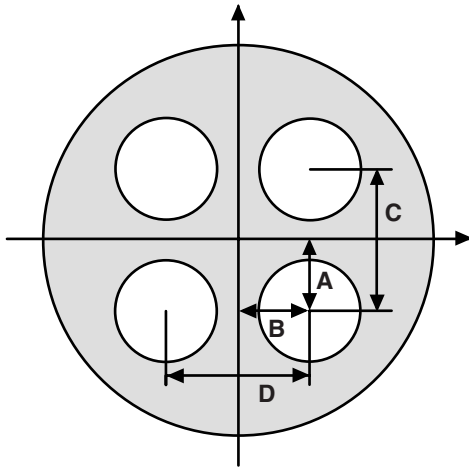

Nadeleinstich im Stoff

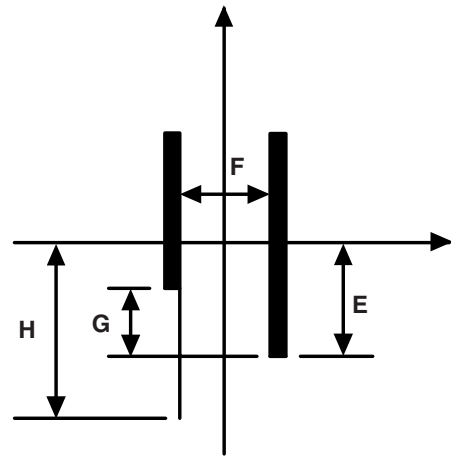

- A S501 1. Stich Lochposition des Oberknopfes (längs)
- B S502 1. Stich Lochposition des Oberknopfes (quer)
- C S08 Oberknopflochabstand (längs)
- D S09 Oberknopflochabstand (quer)

- E S17 Blindstichbetrag
- F S16 Blindstichbreite
- G S14 Kompensation der unteren linken Position des Oberknopfes
- H S57 Betrag des Verstärkungsfadens

Nadeleinstich für Stielumwickeln

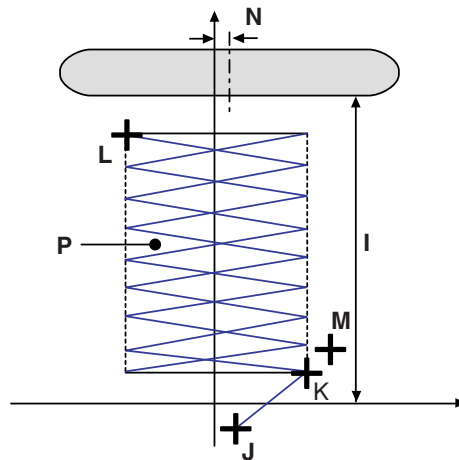























































- I S26 Knopfannähhöhe (nur Stielumwickeln zum Annähen von Flach-/Stielumwickelungsknopf mit Blindstich)
- S27 Knopfhöhe (Ösen-/Butzenknopf)
- J S510 S512 Riegelstichposition am Anfang der Stielumwicklung (längs)
- S511 S513 Riegelstichposition am Anfang der Stielumwicklung (quer)
- K S518 Startposition für Stielumwickeln
- S516 Stichbreite für Stielumwickeln (rechte Seite)
- L S519 Endposition für Stielumwickeln
- S517 Stichbreite für Stielumwickeln (linke Seite)
- M S532 Riegelstichposition am Ende der Stielumwicklung (längs)
- S533 Riegelstichposition am Ende der Stielumwicklung (quer)
- N S506 Gesamtkompensation der Knopfhaltelageposition (quer)
- P S113 Stielumwicklungsteilung



Mit S501 bis S537 können nur die Schrittoperationsmodi  und  gewählt werden.



















4. LISTE DER NÄHDATEN

Nähdaten sind Daten, die für jedes der 99 Muster von 1 bis 99 eingegeben werden können. Die Nähdaten, die eingegeben werden können, hängen jedoch von der jeweils gewählten Nähmethode oder Nähform ab.

Nr.	Posten	Einstellbereich	Einstelleinheit	Anfangsanzeige	Bemerkungen
S01	<p>Nähmethode Dieser Posten dient zur Einstellung der Nähmethode.</p> <p> : Annähen von Flach-/Stielumwickelungsknöpfen mit Blindstich</p> <p> : Direktes Annähen von Flachknöpfen an den Stoff</p> <p> : Annähen von Flachknöpfen mit Blindstich</p> <p> : Stielumwickeln</p> <p> : Annähen von Gegenknöpfen</p>	---	---	 Annähen von Flach-/Stielumwickelungsknöpfen mit Blindstich	
S02	<p>Stichform (Annähen von Flach-/Stielumwickelungsknöpfen mit Blindstich) Dieser Posten dient zur Wahl der Stichform für das Annähen von Flach-/Stielumwickelungsknöpfen mit Blindstich.</p> <p>       </p>	---	---	 4-Loch-Knopf ohne Verbindungsstiche (längs)	
S03	<p>Stichform (direktes Annähen von Flachknöpfen an den Stoff) Dieser Posten dient zur Wahl der Stichform für direktes Annähen von Flachknöpfen an den Stoff.</p> <p>     </p> <p>     </p>	---	---	 4-Loch-Knopf ohne Verbindungsstiche (längs)	
S04	<p>Stichform (Annähen von Flachknöpfen mit Blindstich) Dieser Posten dient zur Wahl der Stichform für das Annähen von Flachknöpfen mit Blindstich.</p> <p>     </p>	---	---	 4-Loch-Knopf ohne Verbindungsstiche (längs)	
S05	<p>Stichform (Annähen von Gegenknöpfen) Dieser Posten dient zur Wahl der Stichform für das Annähen von Gegenknöpfen. * Die Wahl der Form des unteren Knopfes erfolgt mit .</p> <p>     </p> <p>    </p>	---	---	 Vorne: 4-Loch-Knopf ohne Verbindungsstiche (längs) Hinten: 4-Loch-Knopf ohne Verbindungsstiche (längs)	
S08	<p>Oberknopflochabstand (längs) Dieser Posten dient zur Einstellung des Nadeleinstichabstands für Obertransport.</p> 	0,10 bis 6,00	0,05mm	3,60	
S09	<p>Oberknopflochabstand (quer) Dieser Posten dient zur Einstellung des Nadeleinstichabstands für Obertransport.</p> 	0,10 bis 6,00	0,05mm	3,60	
S10	<p>Nadeleinstichabstand für Untertransport (längs) Dieser Posten dient zur Einstellung des Nadeleinstichabstands für Untertransport.</p>  	0,10 bis 6,00	0,05mm	3,20	
S11	<p>Nadeleinstichabstand für Untertransport (quer) Dieser Posten dient zur Einstellung des Nadeleinstichabstands für Untertransport.</p>  	0,10 bis 6,00	0,05mm	3,20	







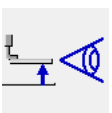

Nr.	Posten		Einstellbereich	Einstelleinheit	Anfangsanzeige	Bemerkungen
S12	Stichzahl für Knopfannähen Dieser Posten dient zur Einstellung der Stichzahl für Knopfannähen.		2 bis 32	2 stiches	6	
S13	Stichzahl am Anfang des Knopfannähens (1 bis 3 Stiche) Dieser Posten dient zur Einstellung der Stichzahl am Anfang des Knopfannähens.		1 bis 3	1stich	1	
S14	Kompensation der unteren linken Position des Oberknopfes Dieser Posten wird eingestellt, wenn der Stoff gezogen wird und der Blindstichbetrag der linken Seite von dem der rechten Seite abweicht.		-1,00 bis 1,00	0,05mm	0	
S15	Kompensation des 3. Stichs am Nähanfang Dieser Posten kompensiert die Position des 3. Stichs am Nähanfang, um Herausschlüpfen des Fadens am Anfang des Knopfannähens zu verhüten.		0 bis 0,5	0,05mm	0	
S16	Blindstichbreite Dieser Posten muss innerhalb des Bereichs eingestellt werden, in dem sich Nadel und Zunge nicht gegenseitig berühren.		0,0 bis K05	0,2mm	0,6	*1
S17	Blindstichbetrag Dieser Posten dient zur Einstellung des Blindstichbetrags für den Stoff.		-1,00 bis 5,00	0,05mm	0,40	
S18	Knopflochhöhe beim Annähen von Ösen-/Butzenknöpfen (Höhe über der Transportplatte) Dieser Posten dient zur Verhütung einer Berührung von Nadel und Knopfloch.		0,0 bis 10,0	0,1mm	3,0	
S21	Verdünnungsstufe des Gegenknopfes Dieser Posten verringert die Zahl der Verbindungsstiche des Unterknopfes beim Annähen von Gegenknöpfen. : Ohne Verdünnung : Verdünnungsstufe 1 : Verdünnungsstufe 2 : Verdünnungsstufe 3		---	---	 Ohne Verdünnung	
S22	Querkompensation des Nadeleinstichs im Unterknopf beim Annähen von Gegenknöpfen (vorne: 4 Löcher, hinten: 2 Löcher) Nehmen Sie die Kompensation so vor, dass die Nadel nicht mit dem Knopfloch innerhalb des Bereichs des unteren Knopflochs in Berührung kommt.		0 bis 0,30	0,05 mm	0,30	
S24	Zahl der Riegelstiche am Ende des direkten Annähens von Flachknöpfen an den Stoff Dieser Posten dient zum Einstellen der Zahl der Riegelstiche am Ende des direkten Annähens von Flachknöpfen an den Stoff.		2 bis 3	1 Stich	2	
S25	Zahl der Riegelstiche am Ende des Annähens von Gegenknöpfen Dieser Posten dient zum Einstellen der Zahl der Riegelstiche am Ende des Annähens von Gegenknöpfen.		1 bis 3	1 Stich	2	
S26	Knopfannähhöhe (nur Stielumwickeln zum Annähen von Flach-/Stielumwicklungsknopf mit Blindstich) Dieser Posten dient zum Einstellen der Knopfhaltehöhe (Endhöhe) beim Stielumwicklungsprozess.		0,5 bis 15,0	0,1 mm	2,5	
S27	Knopfhöhe (Ösen-/Butzenknopf) Dieser Posten dient zum Einstellen der Knopfhaltehöhe (Endhöhe) beim Stielumwicklungsprozess.		0 bis 15,0	0,1 mm	3,4	
S28	Knopfhöhe (Gegenknopf) Dieser Posten dient zum Einstellen der Knopfhaltehöhe (Endhöhe) beim Knopfannähprozess.		0 bis 20,0	0,1 mm	4,5	
S29	Stichzahl am Anfang der Stielumwicklung Dieser Posten dient zur Einstellung der Stichzahl am Anfang des Stielumwickelns.		1 bis 3	1 punto	2	

* 1 Der Maximalwert des Dateneinstellbereichs hängt von der Einstellung von K05 ab.

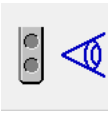
Nr.	Posten	Einstellbereich	Einstelleinheit	Anfangsanzeige	Bemerkungen
S30	Zahl der Riegelstiche am Ende des Stielumwickelns Dieser Posten dient zum Einstellen der Zahl der Riegelstiche am Ende des Stielumwicklungsprozesses. 	2 bis 3	1 Stich	2	
S31	Kompensation der Knopfhöhe beim Annähen von Flach-/Stielumwickelungsknöpfen mit Blindstich Dieser Posten dient zur Kompensierung der Knopfhöhe beim Knopfannähprozess, wenn Lockerheit zwischen dem Knopf und dem Stielumwicklungsteil erwünscht ist. 	-5,0 bis 5,0	0,1 mm	-0,5	
S32	Fadenfreigabekompensierung Dieser Posten dient zum Einstellen des Kompensationswerts der Knopfhöhe beim Knopfannähprozess. Der Stielumwicklungsprozess erfolgt unter allmählicher Rücksetzung des Kompensationswerts auf den vorherigen Wert. Dieser Posten wird eingestellt, wenn eine feste Umwicklung bis zur Knopfwurzel erwünscht ist. 	-5,0 bis 5,0	0,1 mm	0,5	
S33	Wahl des Knopfladers <Im Falle von Ösen-/Butzenknöpfen>  : Lader AUS  : Lader EIN <Im Falle von Normalknöpfen>  : Lader AUS  : Lader EIN	---	---	 Verwendeter Lader (Vorderseite)	
S34	Anzahl der Umwickelungen Dieser Posten dient zum Einstellen der Anzahl der Umwickelungen beim Stielumwicklungsprozess. 	0 bis 5	1-mal	0	
S35	Stichzahl für Fadenluftstoß Dieser Posten dient zum Einstellen der Stichzahl für den Fadenluftstoß beim Stielumwicklungsprozess. 	0 bis 20	1 Stich	6	
S36	Kompensation der Knopfhöhe beim Stielumwicklungsprozess Dieser Posten dient zum Kompensieren der Knopfhöhe beim Stielumwicklungsprozess und zur Einstellung des Umwicklungszustands. 	-5,0 bis 5,0	0,1mm	0	
S37	Mit/Ohne Knopfpositionierbewegung  : Mit  : Ohne Dieser Posten bestimmt, ob die Kompensierbewegung der Knopfpositionierung vor dem Betrieb der Nähmaschine durch die Bedienungsperson durchgeführt wird oder nicht. Dieser Posten ist praktisch, wenn Knöpfe von unregelmäßiger Form angenäht werden. * Der hier eingestellte Kompensationswert wird nur für einen Knopfannähvorgang angewandt und wird nach Abschluss des Nähvorgangs auf 0 zurückgesetzt.	---	---	 Ohne	
S38	Nadelhöhe bei der Knopfpositionierung Dieser Posten dient zum Einstellen des Winkels, in dem die Nadel bei der Knopfpositionierung automatisch abgesenkt wird. Stellen Sie den Winkel zur Erleichterung der Positionierung je nach der Art der Knöpfe, der Stielumwicklungshöhe usw. ein. 	0 bis 130	1°	80	
S39	Fadenzugmotor-Startposition im Knopfannähprozess Dieser Posten dient zum Einstellen des Fadenlockerungsbetrags am Nähanfang, um den Fadenrestbetrag am Nähanfang zu stabilisieren. 	0 bis 100	1 pulse	30	
S40	Stichzahl zum Starten des Fadenzugmotorbetriebs im Knopfannähprozess Dieser Posten dient zum Einstellen der Stichzahl zum Halten des in Nr. S39 eingestellten Fadenlockerungsbetrags. 	1 bis 2	1 Stich	1	
S41	Kompensation des Spannungszeitpunkts auf der Stoffseite und der Rückseite beim Knopfannähprozess Dieser Posten dient zum Ändern des Spannungsumschaltzeitpunkts beim Nadeleinstich auf der Stoffseite und der Rückseite und verlagert die Knüpfposition. 	-90 bis 90	1°	0	
S501	1. Stich Lochposition des Oberknopfes (längs)	-2,00 bis 4,00	0,05	1,80	
S502	1. Stich Lochposition des Oberknopfes (quer)	-2,00 bis 4,00	0,05	1,80	
S504	1. Stich Lochposition des Unterknopfes (längs)	-13,00 bis 4,00	0,05	1,60	
S505	1. Stich Lochposition des Unterknopfes (quer)	-2,00 bis 4,00	0,05	1,60	
S506	Gesamtkompensation der Knopfhöheposition (quer)	-3,0 bis 3,0	0,1	0	

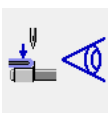
Nr.	Posten	Einstellbereich	Einstelleinheit	Anfangsanzeige	Bemerkungen
S508	Kompensation der Ösen-/Butzenknopf-Blindstichposition (links)	-2,0 bis 2,0	0,1	0	
S509	Lochposition für Ösen-/Butzenknopf	-5,0 bis 5,0	0,1	0,5	
S510	Riegelstichposition des 1. Stichs am Anfang der Stielumwicklung (längs)	-4,0 bis 4,0	0,1	0	
S511	Riegelstichposition des 1. Stichs am Anfang der Stielumwicklung (quer)	-4,0 bis 4,0	0,1	-0,3	
S512	Riegelstichposition des 2. Stichs am Anfang der Stielumwicklung (längs)	-4,0 bis 4,0	0,1	1,0	
S513	Riegelstichposition des 2. Stichs am Anfang der Stielumwicklung (quer)	-4,0 bis 4,0	0,1	0,3	
S516	Stichbreite für Stielumwickeln (rechte Seite)	0 bis 5,0	0,1	3,0	
S517	Stichbreite für Stielumwickeln (linke Seite)	0 bis 5,0	0,1	3,0	
S518	Startposition für Stielumwickeln	-1,0 bis 3,0	0,1	1,0	
S519	Endposition für Stielumwickeln	-1,0 bis 5,0	0,1	0	
S520	1. Stich der ersten Kompensation der Riegelstichposition am Ende des Knopfannähens (längs)	-1,0 bis 1,0	0,1	0,3	
S521	1. Stich der ersten Kompensation der Riegelstichposition am Ende des Knopfannähens (quer)	-1,0 bis 1,0	0,1	0	
S522	2. Stich der ersten Kompensation der Riegelstichposition am Ende des Knopfannähens (längs)	-1,0 bis 1,0	0,1	0	
S523	2. Stich der ersten Kompensation der Riegelstichposition am Ende des Knopfannähens (quer)	-1,0 bis 1,0	0,1	0	
S524	3. Stich der ersten Kompensation der Riegelstichposition am Ende des Knopfannähens (längs)	-1,0 bis 1,0	0,1	0	
S525	3. Stich der ersten Kompensation der Riegelstichposition am Ende des Knopfannähens (quer)	-1,0 bis 1,0	0,1	0	
S526	1. Stich der zweiten Kompensation der Riegelstichposition am Ende des Knopfannähens (längs)	-1,0 bis 1,0	0,1	0,3	
S527	1. Stich der zweiten Kompensation der Riegelstichposition am Ende des Knopfannähens (quer)	-1,0 bis 1,0	0,1	0	
S528	1. Stich der zweiten Kompensation der Riegelstichposition am Ende des Knopfannähens (längs)	-1,0 bis 1,0	0,1	0	
S529	1. Stich der zweiten Kompensation der Riegelstichposition am Ende des Knopfannähens (quer)	-1,0 bis 1,0	0,1	0	
S530	1. Stich der zweiten Kompensation der Riegelstichposition am Ende des Knopfannähens (längs)	-1,0 bis 1,0	0,1	0	
S531	1. Stich der zweiten Kompensation der Riegelstichposition am Ende des Knopfannähens (quer)	-1,0 bis 1,0	0,1	0	
S532	Riegelstichposition am Ende der Stielumwicklung (längs)	-4,0 bis 4,0	0,1	1,2	
S533	Riegelstichposition am Ende der Stielumwicklung (quer)	-4,0 bis 4,0	0,1	3,0	
S534	Längsposition des Fadenabschneidens beim Knopfannähen	-4,0 bis 8,0	0,1	-1,0	
S535	Längsposition des Fadenabschneidens beim Stielumwickeln	-4,0 bis 8,0	0,1	-0,2	
S536	Blindstichbreite für Ösen-/Butzenknopf (rechts)	-2,0 bis 5,0	0,1	0,3	
S537	Blindstichbreite für Ösen-/Butzenknopf (links)	-2,0 bis 5,0	0,1	0,3	

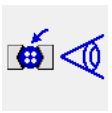
5. LISTE DER FEHLERCODES

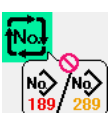
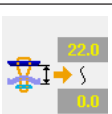
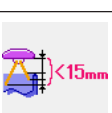
Fehlercode	Piktogramm	Beschreibung des Fehlers	Rückstellverfahren	Wiederherstellungsort
E023		Fehler bei Erkennung eines Presserhebemotor-Schrittfehlers Dieser Fehler tritt bei Erkennung eines Presserhebemotor-Schrittfehlers auf. Prüfen Sie, ob eine hohe mechanische Belastung vorliegt.	Neueingabe nach Rückstellung möglich.	Dateneingabebildschirm
E031		Luftdruckabfall Prüfen Sie, ob der Luftdruck abgefallen ist.	Neueingabe nach Rückstellung möglich.	Dateneingabebildschirm
E050		Stopptaste Dieser Fehler tritt beim Drücken der Stopptaste auf.	Neueingabe nach Rückstellung möglich.	Dateneingabebildschirm
E099		Knopfladmotor-Schrittfehlererkennung Dieser Fehler tritt bei Erkennung eines Knopfladmotor-Schrittfehlers auf.	Neueingabe nach Rückstellung möglich.	Dateneingabebildschirm
E302		Bestätigung der Maschinenkopfneigung Prüfen Sie, ob der Maschinenkopf-Neigungssensor ausgeschaltet ist.	Neueingabe nach Rückstellung möglich.	Dateneingabebildschirm
E394		Betriebsfehler des Transportplattenabsenkungssensors Dieser Fehler tritt auf, wenn der Transportplattenabsenkungssensor während des Nähmaschinenbetriebs nicht funktioniert. Prüfen Sie, ob sich ein Knopf oder dergleichen unter der Transportplatte befindet.	Neueingabe nach Rückstellung möglich.	Dateneingabebildschirm
E395		Betriebsfehler des Transportplattenanhebungssensors Dieser Fehler tritt auf, wenn der Transportplattenanhebungssensor während des Nähmaschinenbetriebs nicht funktioniert.	Neueingabe nach Rückstellung möglich.	Dateneingabebildschirm
E396		Betriebsfehler des Zungen-Öffnen/Schließen-Sensors Dieser Fehler tritt auf, wenn der Sensor beim Schließen/Öffnen der Zunge nicht ein- oder ausgeschaltet ist.	Neueingabe nach Rückstellung möglich.	Dateneingabebildschirm
E397		Betriebsfehler des Futter-Öffnen/Schließen-Sensors Dieser Fehler tritt auf, wenn sich während des Nähmaschinenbetriebs kein Knopf im Futter befindet.	Neueingabe nach Rückstellung möglich.	Dateneingabebildschirm
E398		Betriebsfehler des Futter-Horizontalsensors Dieser Fehler tritt auf, wenn der Sensor während der Futter-Horizontaloperation nicht funktioniert. Überprüfen Sie die Sensorposition.	Neueingabe nach Rückstellung möglich.	Dateneingabebildschirm
E399		Betriebsfehler des Futter-Umkehrensensors Dieser Fehler tritt auf, wenn der Sensor während der Futter-Umkehroperation nicht funktioniert. Überprüfen Sie die Sensorposition.	Neueingabe nach Rückstellung möglich.	Dateneingabebildschirm
E497		Zungentypfehler Dieser Fehler tritt auf, wenn Zungen des Typs "AMB289" und "AMB189" gemeinsam in den Zyklusdaten verwendet werden. Ändern Sie die Zyklusdaten.	Neueingabe nach Rückstellung möglich.	Dateneingabebildschirm
E498		Überschreitung der Knopfhöhe beim Nähen Dieser Fehler tritt auf, wenn die Knopfhöhe (22,0 mm) überschritten wird und der Nähvorgang beim Knopfannähen nicht durchgeführt werden kann. Ändern Sie die Nähdaten.	Neueingabe nach Rückstellung möglich.	Dateneingabebildschirm
E499		Überschreitung des Y-Transportmotor-Bewegungsgrenzwerts Dieser Fehler tritt auf, wenn die Eingabedaten der Knopfhöhe für Ösen-/Butzenknopfannähen den Maximalwert (15 mm) des Y-Transportbewegungsbetrags überschritten haben. Ändern Sie die Nähdaten.	Neueingabe nach Rückstellung möglich.	Dateneingabebildschirm

* Wir behalten uns Änderungen dieser Kurzanleitung zu Verbesserungszwecken ohne Vorankündigung vor.

